

**Geschirr- und Reinigungsbrausen,  
Edelstahlbecken,  
Knie- & Fußventile,  
für Gewerbe & Industrie**

**SCHLICK** | *Sanitär Spezialprodukte*

Inh. Horst Schusser



**Geschirrbrause Garnitur**

- Einloch Hebelmischer
- Keramikscheiben-Kartusche (ohne Temperaturbegrenzung)
- Standrohr 360° schwenkbar
- Tragfeder verchromt
- Rohrauslauf d=24mm
- hochwertige Geschirrbrause
- Gesamthöhe 950mm
- Anschluss mit flexiblen Schläuchen

Artikel Nr.

**4002.01**

**4002.E1**

**4002.E2**

Oberfläche

chrom

Spezifikation

Auslauf 230mm

Ersatz Kartusche

Ersatz Brauseschlauch

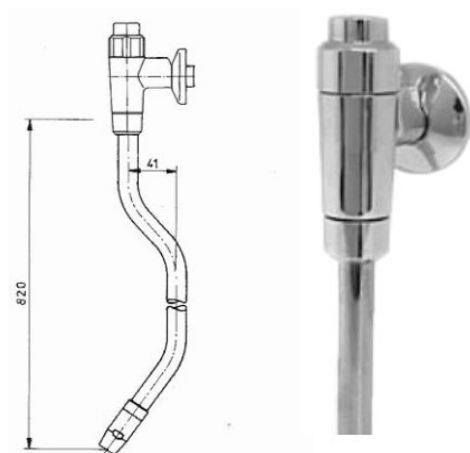

**Fußsprühstelle für Desinfektion**

- Druckknopf für mechanische Auslösung
- Durchflussmenge mit Vorabsperung regulierbar
- inkl. Spülrohr (L=820mm) und Sprühdüse (Fußdüse)
- Fließdruck 0,5 bis 5bar
- Anschlussgewinde 1/2"AG

Artikel Nr.

**4010.01**

Oberfläche

chrom

Spezifikation

1/2"AG

Die Austrittsöffnung der Sprühdüse sollte sich ca. 200mm über dem Fußboden befinden



**Universal Reinigungs- und Geschirrbrause**

- bis 75°C und 5 bar – nicht geeignet für Dampf
- mit Selbstschlussfunktion
- robuste Ausführung
- einstrahlig
- Arretierung mit Bügel für Dauerbetrieb
- Gewicht 720g, Länge 240mm

Artikel Nr.	Oberfläche	Spezifikation
<b>5502.01</b>	 chrom / schwarz	1/2"AG

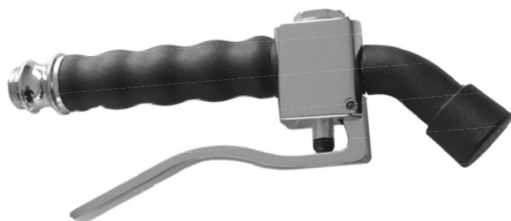

**Universal Reinigungs- und Geschirrbrause**

- Brausekopf 45° abgewinkelt
- bis 75°C und 5 bar – nicht geeignet für Dampf
- mit Selbstschlussfunktion
- robuste Ausführung
- einstrahlig
- Arretierung mit Bügel für Dauerbetrieb
- Gewicht 580g, Länge 210mm

Artikel Nr.	Oberfläche	Spezifikation
<b>5504.01</b>	 chrom / schwarz	1/2"AG



**Wandhalterung**

- Material Kunststoff

Artikel Nr.	Oberfläche	Spezifikation
<b>5566.01</b>	 schwarz	

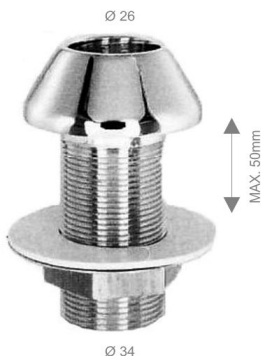

**Messing Tischdurchführung**

- komplett mit Flanschnutter und Dichtung

Artikel Nr.	Oberfläche	Spezifikation
<b>5565.01</b>	 chrom	bis 50mm Plattenstärke



DRÜCKER UND GRIFF  
antibakteriologisch  
oberflächenbehandelt  
mit SANIGUARD

### UNIVERSAL Profi Reinigungsbrause

- bis 75°C und 5 bar – nicht geeignet für Dampf
- mit Selbstschlussfunktion
- robuste Ausführung
- **5 Strahlarten**
- Arretierung mit Aufschiebering für Dauerbetrieb
- antibakteriologische Oberflächenbehandlung des Drückers und Griffes mit **SANIGUARD**
- Gewicht 820g, Länge 270mm

Artikel Nr.

**5506.01**

Oberfläche



chrom / schwarz

Spezifikation

1/2"AG

### • Brausekopf mit 5 Strahlarten

**SANIGUARD** ist eine nicht-organische antibakteriologische Oberflächenbehandlung, die eine auf silber- und ionenbasierte Technologie anwendet, um das Wachsen von Bakterien und Viren auf den behandelten Oberflächen zu verringern.

**SANIGUARD** ist kein Ersatz für richtiges hygienisches Verhalten wie Händewaschen, sondern trägt dazu bei, um das Wachstum von gesundheitsschädlichen Bakterien und Viren zu unterbinden.



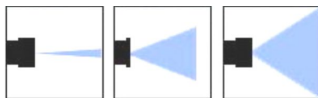

Durch Betätigung des Drückers wird das Ventil geöffnet und geschlossen sowie die gewünschte Strahleigenschaft vom Spühstrahl zum Scharfstrahl stufenlos eingestellt.



1/2" IG

### Klassische Reinigungsbrause

- bis 80°C und 24 bar – nicht geeignet für Dampf
- mit Selbstschlussfunktion
- robuste Messing / Edelstahl Ausführung
- Schutz gegen Stöße, Kälte und Hitze durch Gummiummantelung
- Strahleigenschaften stufenlos – vom feinen Sprühnebel zum Scharfstrahl
- Strahlstärke stufenlos einstellbar
- Arretierung mit Bügel für Dauerbetrieb
- Gewicht 900g

Artikel Nr.  
**5510.01**

Oberfläche  
 blaue Gummi-  
ummantelung

Spezifikation  
1/2"IG

### SICHERHEITS Schlauch-Schnellkupplung

- Mehr Schutz gegen Verbrühungen bei Verwendung von Heisswasser, denn die NITO-Sicherheitskupplung lässt sich unter Druck nicht öffnen.
- Der Kupplungsteil hat eine extralange Schlauchtülle, dadurch ist mehr Platz für zwei Schlauchklemmen oder eine Presshülse

STECKTEIL  
mit 1/2" AG



### Sicherheits Schlauch-Schnellkupplungs-Set – 2-teilig

- Werkstoff Messing MS58, NBR
- bis 90°C und 25bar

Artikel Nr.  
**3660.01**

Oberfläche  
 Messing chrom

Spezifikation  
Kupplungsteil 1/2" Schlauch-  
anschluss  
Steckteil 1/2"AG

STECKTEIL  
mit 1/2" oder 3/4"  
Schlauchanschluß



**3660.02**

 Messing chrom

Kupplungsteil 3/4" Schlauch-  
anschluss  
Steckteil 1/2"AG

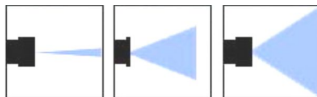

Durch Betätigung des Drückers wird das Ventil geöffnet und geschlossen sowie die gewünschte Strahleigenschaft vom Spühstrahl zum Scharfstrahl stufenlos eingestellt.



3/4" IG

**NITO II Reinigungsbrause**

- bis 90°C und 25 bar – nicht geeignet für Dampf
- mit Selbstschlussfunktion
- Ventilgehäuse aus Alu-Guss u. stoßfester Kunststoffbeschichtung
- thermischer Handschutz
- Strahleigenschaften stufenlos einstellbar – vom Spühstrahl zum Scharfstrahl
- Arretierung, damit der Drücker nicht betätigt werden kann
- ein chemikalienfester Gummiring schützt die Spritzdüse gegen Stöße und Schläge
- Gewicht 700g

Artikel Nr.	Oberfläche	Spezifikation
<b>5512.01</b>	 Alu u. Kunststoffschale blau	3/4"IG

**SICHERHEITS Schlauch-Schnellkupplung**

- Mehr Schutz gegen Verbrühungen bei Verwendung von Heisswasser, denn die NITO-Sicherheitskupplung lässt sich unter Druck nicht öffnen.
- Der Kupplungsteil hat eine extralange Schlauchtülle, dadurch ist mehr Platz für zwei Schlauchklemmen oder eine Presshülse

STECKTEIL mit 3/4" AG



**Sicherheits Schlauch-Schnellkupplungs-Set – 2-teilig**

- Werkstoff Messing MS58, NBR
- bis 90°C und 25bar

Kupplungsteil mit 3/4" Schlauchanschluß



Artikel Nr.	Oberfläche	Spezifikation
<b>3661.01</b>	 Messing chrom	Kupplungsteil 3/4" Schlauchanschluß Steckteil 3/4"AG

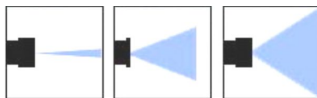

Durch Betätigung des Drückers wird das Ventil geöffnet und geschlossen sowie die gewünschte Strahleigenschaft vom Spühstrahl zum Scharfstrahl stufenlos eingestellt.



**EDELSTAHL Reinigungsbrause**

- bis **95°C** und **24 bar** – nicht geeignet für Dampf
- mit Selbstschlussfunktion
- Ventilkörper und medienführende Teile aus **EDELSTAHL**
- stoßfeste und schmutzabweisende Kunststoffschale
- optimaler Schutz gegen Hitze, Kälte und Stöße
- stufenlose Regulierung des Wasserstrahls vom breiten Spühstrahl bis zum konzentrierten Scharfstrahl
- Arretierbügel für Dauerbetrieb
- Gewicht 670g

Artikel Nr. **neu! 5515.01**

Oberfläche **Edelstahl und Kunststoffschale**

Spezifikation **1/2"IG**

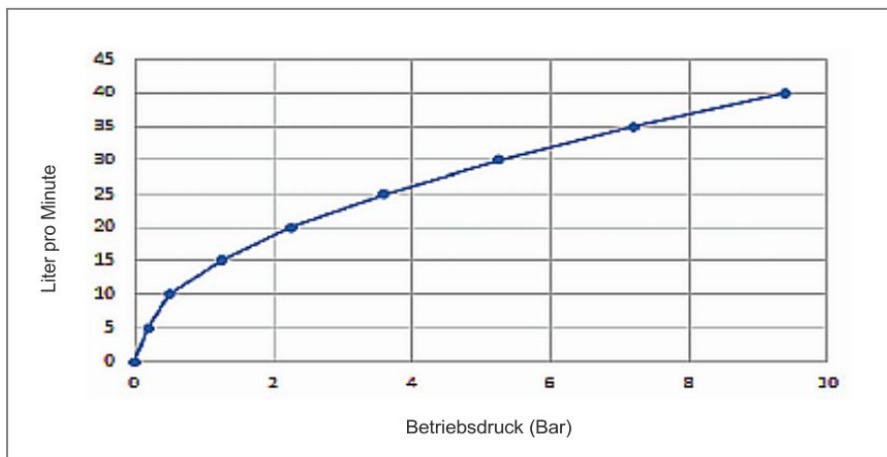



STECKTEIL passend für  
Messing- u. Kunststoff-  
kupplungen (z.B. Gardena)

### NITO Reinigungspistole

- bis 60°C und 4 bar oder 40°C und 6 bar  
nicht geeignet für Heißwasser und permanente Druckbelastung (siehe Hinweis unten)
- wasserführende Teile aus verchromtem Messing
- Griff aus glasfaserverstärktem Spezialkunststoff
- Drücker AN / AUS mit Arretierung
- Durchflussmenge und Wasserstrahl stufenlos verstellbar
- Gewicht 295g

Artikel Nr.

**5520.02**

Oberfläche



chrom / schwarz

Spezifikation

mit Steckteil passend zu  
Messing- und Kunststoff-  
kupplungsteil (z.B. Gardena)



STECKTEIL mit 1/2" AG

### NITO Reinigungspistole

- bis 60°C und 4 bar oder 40°C und 6 bar  
nicht geeignet für Heißwasser und permanente Druckbelastung (siehe Hinweis unten)
- wasserführende Teile aus verchromtem Messing
- Griff aus glasfaserverstärktem Spezialkunststoff
- Drücker AN / AUS mit Arretierung
- Durchflussmenge und Wasserstrahl stufenlos verstellbar
- Gewicht 295g

Artikel Nr.

**5520.03**

Oberfläche



chrom / schwarz

Spezifikation

mit 1/2"AG

#### Hinweis

Diese Reinigungspistole mit Selbstschlussfunktion darf nicht ständig unter Druckbelastung stehen. Nach Gebrauch Wasserhahn bzw. Armatur stets schließen.

Nicht geeignet für Heißwasser und hohe Druckbelastung,  
maximal zulässig sind **50°C und 5 bar**.



EDELSTAHL  
STAINLESS STEEL



### Edelstahl Ausgussbecken „Universal“

- Spritzschutz-Rückwand
- inkl. 6/4" Ablaufventil
- Breite 450mm, Tiefe 330mm  
Höhe 465mm (inkl. Rückwand)
- ohne Klapprost

Artikel Nr.	Oberfläche	Spezifikation
4303.01	<input type="checkbox"/> Edelstahl satiniert	6/4"AG

### Klapprost

4303.02	<input type="checkbox"/> Edelstahl satiniert	
---------	--	--



### Edelstahl Ausgussbecken „Maximal“

- Spritzschutz-Rückwand
- inkl. 6/4" Ablaufventil
- Breite 560mm, Tiefe 450mm  
Höhe 405mm (inkl. Rückwand)
- inkl. Klapprost

Artikel Nr.	Oberfläche	Spezifikation
4306.01	<input type="checkbox"/> Edelstahl satiniert	6/4"AG



### Edelstahl Waschbrunnen

- rundum verbaut und abgerundete Ecken
- Spritzschutzwand fix angeschweißt
- inkl. 6/4" Ablaufventil
- Breite 480mm, Tiefe 360mm  
Höhe 520mm (inkl. Rückwand)

Artikel Nr.	Oberfläche	Spezifikation
4307.01	<input type="checkbox"/> Edelstahl satiniert	6/4"AG

**EDELSTAHL**  
STAINLESS STEEL



**Edelstahl Waschtisch**

- mit Hahnloch d=35mm und Überlauf
- inkl. Wandkonsolen und 5/4" Ablaufventil

Artikel Nr.

**4305.01**

Oberfläche



Edelstahl satiniert

Spezifikation

B=560mm, T=420mm, H=160mm



**Edelstahl Gewerbebecken „Universal“**

- ohne Überlauf
- mit Spritzrand (H=60mm)
- inkl. 6/4" Ablaufventil

Artikel Nr.

**4301.01**

**4301.02**

Oberfläche



Edelstahl satiniert



Edelstahl satiniert

Spezifikation

B=380mm, T=290mm

B=480mm, T=325mm



**Edelstahl Gewerbebecken „Top“**

- rundum verbaut
- ohne Überlauf
- mit Spritzrand (H=60mm)
- inkl. 6/4" Ablaufventil

Artikel Nr.

**4302.01**

Oberfläche



Edelstahl satiniert

Spezifikation

B=400mm, T=320mm

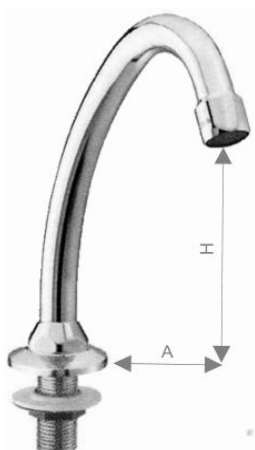

**Becken Schwenkauslauf**

- inkl. Sockel mit Tischdurchführung
- mit HU-Rohrauslauf und Perlator
- 1/2" Gewindestutzen

Artikel Nr.  
**4031.01**

Oberfläche  
chrom

Spezifikation  
1/2"AG A=130mm, H=190mm

andere Auslaufabmessungen auf Anfrage



**Selbstschlussventil mit Kniebetätigung**

- ohne Schließverzögerung
- mit Wandflansch für Aufputzmontage
- inkl. 2 Anschlussnippel 3/8"AG x 1/2"AG - mit Rückflussverhinderer

Artikel Nr.  
**4025.01**

Oberfläche  
chrom

Spezifikation  
3/8"IG 3/8"IG



**Selbstschlussventil mit Fußbetätigung**

- für Kaltwasser oder vorgemischtes Wasser
- mit ca. 5 Sek. Schließverzögerung
- für Boden- und Wandmontage - einfach durch Umdrehen des Hebels
- Eingang = 1/2"AG, Ausgang = 1/2"AG

Artikel Nr.  
**4026.01**

Oberfläche  
chrom

Spezifikation  
1/2"IG 1/2"AG

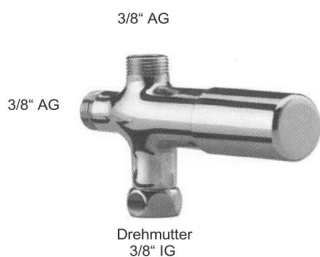

**Eckventil Aufsatz Vormischventil**

- mechanische Vormischung
- einfache Montage auf Eckventil mit 3/8" Dehmutter (UM)
- mit Rückflussverhinderer

Artikel Nr.  
**6225.01**

Oberfläche  
chrom

Spezifikation  
3/8"IG 2x 3/8"AG